

CIVIC

RÝCHLY SPRIEVODCA OBSLUHOU



OBSAH

Bezpečnosť	1
Nastavenie sedadla/volantu	2
Ovládanie zrkadiel/dverového panela	3
Štartovanie motora/radenie rýchlostí	4
Ovládacie prvky smeroviek/svetiel/stieračov	5
Výstražné symboly a symboly indikátora	6
Prístrojový panel	7
MID	8
Ovládacie prvky volantu	9
Ovládací systém klimatizácie	10
Audio systém	11
Usporiadanie sedadiel	12
Údržba	13
Prehľad ovládacích prvkov	14
Záruka/kontaktné čísla	15
	16
Užitočné funkcie	17

Vitajte

Táto príručka obsahuje stručnú charakteristiku hlavných funkcií a ovládacích prvkov vozidla, nevyhnutných pre dokonalý zážitok z jazdy.

Berte na vedomie, že táto príručka nenahrádza príručku majiteľa a ani žiadne iné príručky dodané k vozidlu, ktoré môžu obsahovať dôležité bezpečnostné informácie a podrobné pokyny.

Želáme vám radostnú, bezpečnú a príjemnú jazdu.

BEZPEČNOSŤ

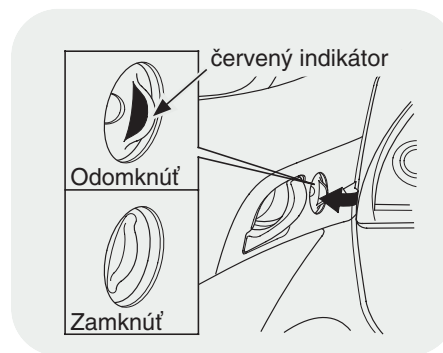

Zamknutie a odomknutie

Stlačením tlačidla LOCK (ZAMKNÚŤ) zamknete všetky bočné a zadné (piate) dvere. Kontrolka indikátora 3-krát zabliká. Stlačením tlačidla UNLOCK (ODOMKNÚŤ) odomknete všetky bočné a zadné (piate) dvere. Kontrolka indikátora raz blikne.

Zvnútra môžete vozidlo zamknúť pomocou tlačidla zámku, ktoré sa nachádza na vnútornom držadle dvier. Ak sú dvere otvorené, na tlačidlo zámku svieti červený indikátor.

NASTAVENIE SEDADLA A VOLANTU

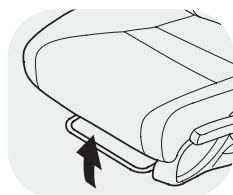

Ak chcete posunúť sedadlo vpred alebo vzad, zatiahnite za páku pod čalúnením sedadla a nastavte sedadlo do požadovanej polohy.

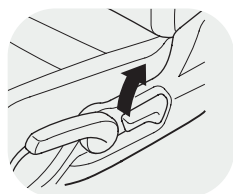

Ak chcete zmeniť uhol sklonu operadla, podvihnite páku na vonkajšej strane sedadla.

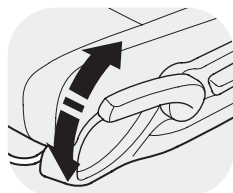

Ak chcete zmeniť výšku sedadla, použite zarážkovú páku na vonkajšej strane sedadla.



Potiahnutím zvýšite opierku hlavy. Stlačením tlačidla pre uvoľnenie opierku spustíte nižšie.

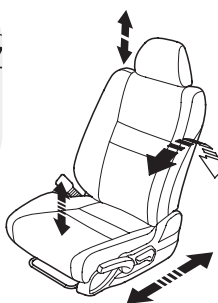

Nastavenia volantu

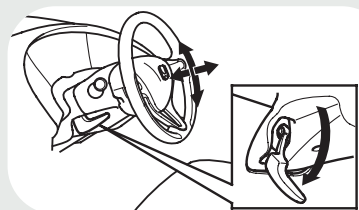

Páka na spodnej strane stĺpca volantu za zaisťuje a odisťuje a slúži na nastavenie polohy volantu zvisle a k sebe / od seba.

OVĽÁDANIE ZRKADIEL/OVLÁDACIE PRVKY NA DVERÁCH

Ovládacie prvky na dverovom paneli vo dverách vodiča

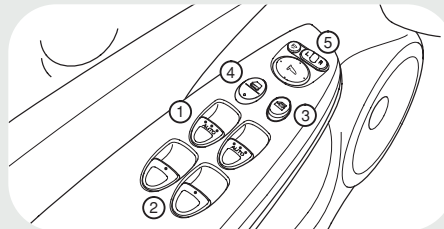

Ovládacie prvky na dverovom paneli vo dverách spolujazdca

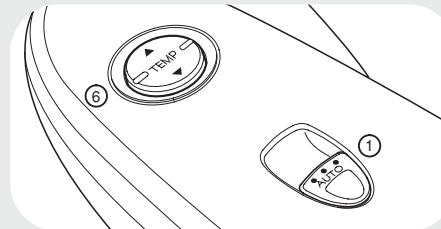

1. Spínač automatického posunu okna. Ak pri zatváraní predné sklo narazí na akúkoľvek prekážku, jeho pohyb sa zastaví a začne sa spúšťať nadol (bezpečnostná funkcia).

2. Spínače automatického ovládania okna.

3. Po stlačení tohto spínača sa zablokuje okná spolujazdcov. Po opätovnom stlačení tohto spínača sa okná odblokuje.



4. Stlačením hornej časti tlačidla dverového zámku sa zamknú všetky dvere vrátane zadných (piatich) dvier. Po stlačení spodnej časti tohto tlačidla sa dvere odomknú.

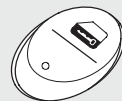

5. Spínač pre sklopenie bočných zrkadiel (niektoré typy).

Presuňte volič do polohy L (ľavé zrkadlo) alebo do polohy R (pravé zrkadlo).

Pohybom tohto voliča (prepínača) nastavte polohu bočného zrkadla.

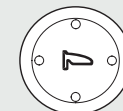

6. Na vozidlách vybavených dvojjónovou klimatizáciou možno nastavovať týmto tlačidlom teplotu pre spolujazdca.

3

ŠTARTOVANIE MOTORA/RADENIE RÝCHLOSTÍ

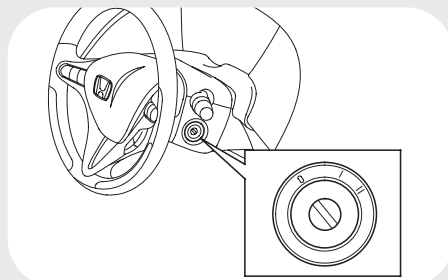

4

Spínač zapaľovania má tri polohy - LOCK (0), ACCESSORY (I) a ON (II).



Ak chcete vozidlo naštartovať, otočte kľúčom v zapaľovaní do polohy ON (II) a stlačte tlačidlo (ENGINE START) (NAŠTARTOVAŤ MOTOR).

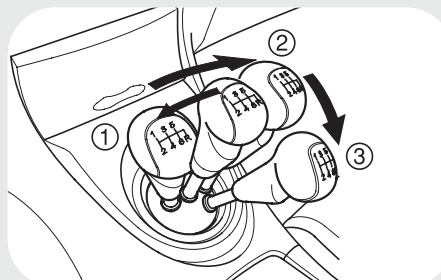

Radiaca páka disponuje blokovacím mechanizmom, t. j. pri jazde vpred sa spiatka zaradiť nedá.



Šesť rýchlostí poskytuje nižšiu spotrebu paliva a lepšiu akceleráciu.

OVLÁDACIE PRVKY SMEROVIEK/SVETIEL/STIERAČOV

Smerovky/svetlá

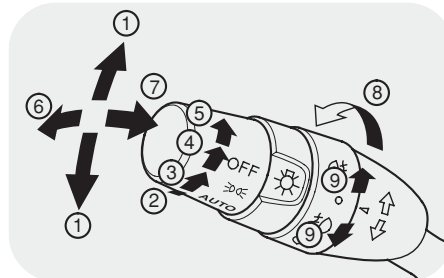

1. Smerovky
2. OFF (vypnúť)
3. Parkovacie svetlá
4. AUTO
(automatické rozsvecovanie, niektoré typy)
5. Stretávacie svetlá
6. Diaľkové svetlá
7. Blikanie diaľkovými svetlami
8. Zadné hmlové svetlá (niektoré typy)
9. Predné a zadné hmlové svetlá
(niektoré typy)

Jednodotyková smerovka Po jemnom stlačení smerovky v ľubovoľnom smere smerovka 3-krát zabliká.

Ovládanie stieračov

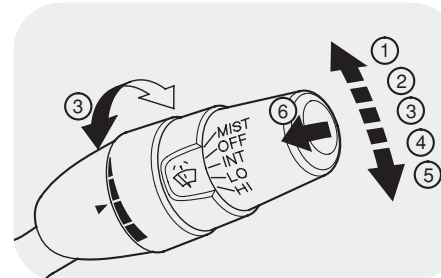





















1. MIST
2. OFF (vypnutie stieračov)
3. INT (cyklovač)(AUTO*)
4. LO - pomaly
5. HI - rýchlo
6. Aktivovanie ostrekovačov predného skla

*Vo vozidlách s automatickým zapínaním stieračov

5

VÝSTRAŽNÉ A OZNAMOVACIE SYMBOLY

Väčšina indikátorov by sa pri naštartovaní motora mala rozsvietiť a zhasnúť. Ak indikátor ostane naďalej rozsvietený alebo sa rozsvieti počas jazdy, postupujte podľa pokynov uvedených v užívateľskej príručke.

	Indikátor poruchy		Indikátor zadných hmlových svetiel
	Indikátor upozornenia nezapnutého bezpečnostného pásu		Indikátor predných hmlových svetiel (niektoré typy)
	Indikátor nízkeho tlaku oleja		Indikátor hlavného vypínača tempomatu
	Indikátor systému dobíjania		Indikátor zapnutia tempomatu
	Indikátor aktivity žhaviacich telies (iba naftové modely)		Indikátor asistenčného systému stability vozidla (VSA)
	Indikátor parkovacej brzdy a brzdového systému		Indikátor aktivovania VSA
	Indikátor systému imobilizéra		Indikátory smeroviek a zapnutia výstražnej signalizácie (všetky smerovky)
	Indikátor protiblokovacieho systému bŕzd (ABS)		Indikátor zapnutia diaľkových svetiel
	Indikátor systémového hlásenia		Indikátor zapnutia stretávacích svetiel
	Indikátor doplnkového bezpečnostného systému (SRS Air Bag)		Indikátor nízkej hladiny paliva
	Indikátor elektrického posilňovača riadenia (EPS)		

PRÍSTROJOVÝ PANEL



1. Rýchloмер
2. Indikátor ECO indikuje okamžitú spotrebu paliva; ak svieti všetkých 6 kontroliek, spotreba je najnižšia.
3. Indikátor REV indikuje blížiacu sa kritickú otáčku; ak svieti všetkých 6 kontroliek, otáčky dosiahli maximum.
4. Ukazovateľ teploty chladiacej kvapaliny
5. Multifunkčný displej
6. Otáčkomer
7. Ukazovateľ stavu paliva (zobrazený je model s benzínovým motorom)



Stlačením tlačidla sa vysunie, potom môžete nastaviť jas prístrojového panela.



Zmena ukazovateľa rýchlosti míle/hod na km/hod.

7

MULTIFUNKČNÝ DISPLEJ (MID)

Na displeji MID sa zobrazujú informácie, symboly a hlásenia, ktoré vám pomôžu efektívne a bezproblémovo používať Vaše vozidlo. Podrobné informácie sú uvedené v užívateľskej príručke.

8



1. Km alebo míle
2. Vonkajšia teplota
3. Horný segment
4. Denné počítadlo kilometrov
5. Počítadlo prejazdených kilometrov

Niektoré funkcie horného segmentu:



Aktuálna spotreba paliva (l/100km)



Odhadovaná vzdialenosť do ďalšieho tankovania



Uplynutý čas cesty



Priemerná rýchlosť vozidla



Priemerná spotreba paliva (počítadlo A)



Monitor používania zadných bezpečnostných pásov

Na displeji MID sa môžu zobrazovať nasledujúce výstrahy:



Zapnúť bezpečnostný pás



Zapnúť bezpečnostný pás spolujazdca



Dvere a zadné (pate) dvere sú otvorené



Uvoľniť parkovaciu brzdu



Nedostatok paliva

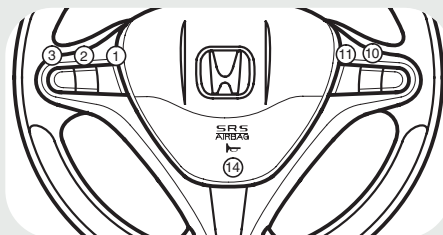
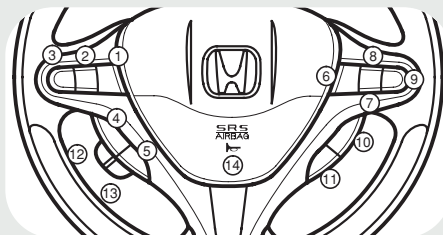

OVLÁDACIE PRVKY VOLANTU

Diaľkové ovládanie audia

1. Režim (MODE)
2. Hlasitosť
3. Prepínanie (CH) kanálov alebo CD
- 4-5. Systémové ovládacie prvky „hands-free“ telefónu (HFT) (niektoré typy)

Ovládanie tempomatu (niektoré typy)

6. CRUISE (tempomat)
7. DECEL/SET (znížiť nastavenú rýchlosť - decelerovať / nastaviť novú rýchlosť)
8. RES/ACCEL (obnoviť posledne nastavenú rýchlosť / zvýšiť nastavenú rýchlosť - akcelerovať)
9. CANCEL (zrušiť)

Ovládacie prvky multifunkčného displeja (MID)

10. INFO (MID) (info)
11. SEL/RESET (MID) (voľba/reset)





Ovládanie hlasitosti

- 12-13. Tlačidlá ovládania hlasitosti
14. Klaksón

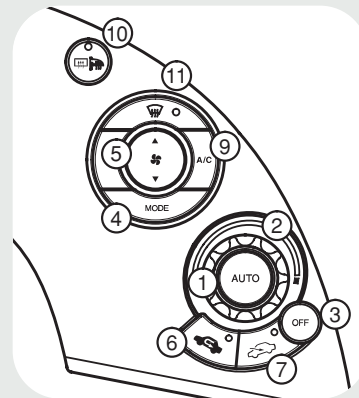
SYSTEM KLIMATIZÁCIE

Klimatizácia jednoduchá



1. Stlačením tlačidla Auto aktivujete automatickú reguláciu klimatizácie
2. Nastavenie teploty
3. Vypnutie klimatizácie
4. Voľba režimu. Vzduch prúdi cez:
 -  Stredové a rohové otvory
 -  Otvory na prístrojovom paneli a podlahové otvory
 -  Podlahové a rohové otvory
 -  Podlahové, rohové otvory a otvory rozmrazovania čelného skla

Klimatizácia dvojzónová

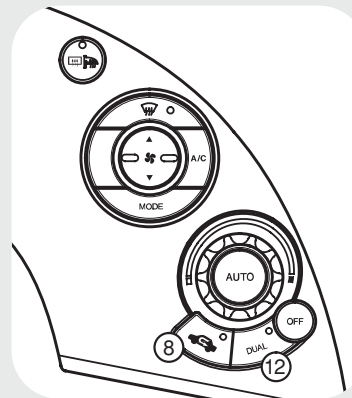

5. Regulácia ventilátora
6. Zapnutie recirkulácie vzduchu
7. Čerstvý vzduchu (vypnutie recirkulácie)
8. Zapnutie/vypnutie recirkulácie vzduchu
9. Zapnutie klimatizácie (A/C)
10. Zapnutie rozmrazovača zadného skla a vyhrievania bočných zrkadiel
11. Zapnutie režimu rozmrazovania čelného skla
12. Zapnutie/vypnutie dvojzónovej regulácie teploty (DUAL)

AUDIO SYSTÉM

Audio systém

1. Hlavný vypínač a nastavenie hlasitosti
2. Voľba rozsahu AM/FM frekvencie
3. Ladenie
4. Vyhľadanie/preskočenie
5. Prechádzanie kanálmi
6. Predvolby
7. Automatické ladenie
8. Tlačidlo TA/PTY
9. Tlačidlo CD
10. Tlačidlo vysunutia CD
11. Tlačidlo voľby zobrazenia displeja
12. Tlačidlo náhodného výberu skladieb z CD
13. Tlačidlo opakovaného prehrávania CD
14. Regulátor rozhrania

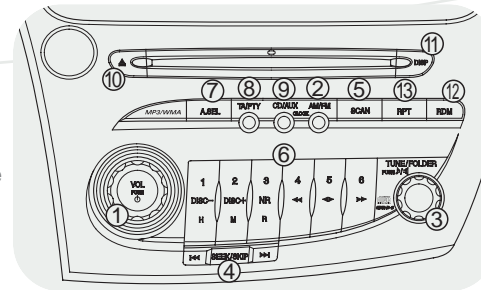

Audio systém so satelitnou navigáciou

15. Tlačidlo mapy
16. Ovládanie klimatizácie
17. Tlačidlo krok späť
18. Tlačidlo MENU
19. Tlačidlo AUDIO
20. Tlačidlo pre informácie
21. Nastavenie jasu

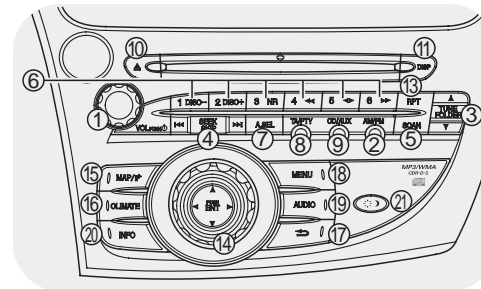

USPORIADANIE SEDADIEL

Sklápanie operadla

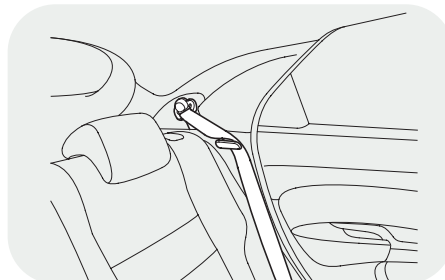

Zaveste bezpečnostný pás do svorky.

Zdvihnutie sedáku sedadla

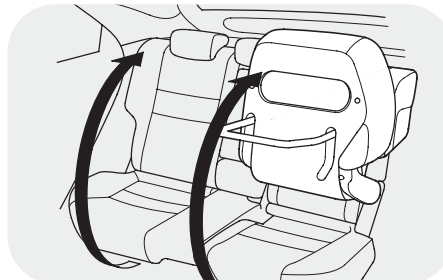

Potiahnite sedaciu časť sedadla nahor a pritlačte ju k operadlu.

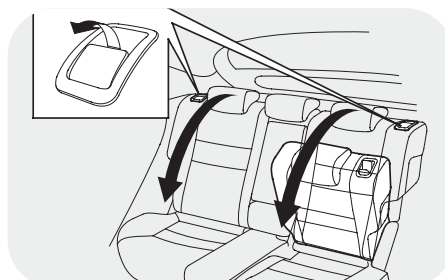

Potiahnite za uvoľňovaciu páku a sklopte operadlo.

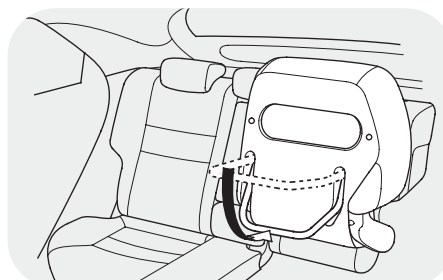

Sklopte podporu sedadla smerom nadol a zaistite ju v tejto polohe.

ÚDRŽBA

Tankovanie a otváranie kapoty

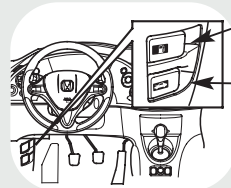

Páčka pre odomknutie dvierok palivového uzáveru

Páčka pre odomknutie kapoty

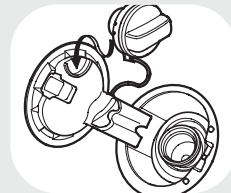

Odskrutkujte palivový uzáver, zaveste ho na držiak a skontrolujte, či tankujete správne palivo (pozri štítok na uzáveri)

Súprava náradia a súprava na opravu pneumatík (TRK)

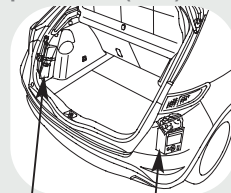

Súprava náradia

Honda TRK

Otvorte zadné dvere. Otočením držadla proti smeru hodinových ručičiek odpojte bočný kryt. Honda TRK vyberte z pravej zadnej časti batožinového priestoru.

Ostrekovače čelného skla

Benzínové modely

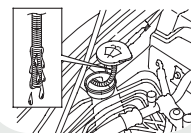

Pravidelne aspoň raz mesačne kontrolujte hladinu kvapaliny v nádrži ostrekovača čelného skla. Po odpojení modrého viečka doplňte kvapalinu do nádrže ostrekovača.

Naftové modely

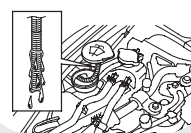

Bezpečnostný spínač pre odpojenie prívodu paliva

Spínač prerušenia prívodu paliva

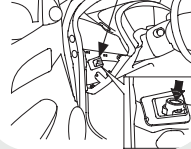

Spínač sa nachádza pod rohovým ventilačným otvorom na strane vodiča.

Tlak v pneumatikách

Informácie o predpísanom tlaku v pneumatikách sú uvedené na štítku na stĺpiku dverí na strane vodiča.

PREHĽAD OVLÁDACÍCH PRVKOV



14

1. Regulátor sklonu predných svetiel
2. Tlačidlo pre štartovanie motora
3. Predné svetlá/smerovky
Predné hmlové svetlá
Zadné hmlové svetlo
4. Vypínač stabilizačného systému VSA
5. Nastavenie jasu prístrojového panela
6. Stierače/ostrekovače čelného skla
7. Odhmlievanie zadného skla/vyhrievanie spätných zrkadiel
8. Výstražný signál (všetky smerovky)
9. Tlačidlá ovládania tempomatu
10. Zapaľovač
11. Ovládanie multifunkčného displeja
12. Zvislé a teleskopické nastavenie volantu
13. Ovládacie prvky audio systému

UŽITOČNÉ FUNKCIE



Satelitný navigačný systém

Podrobnejšie informácie o používaní týchto funkcií sú uvedené na príslušných stranách v príručke pre satelitnú navigáciu.

HFT tlačidlo
hovoru

HFT tlačidlo
späť

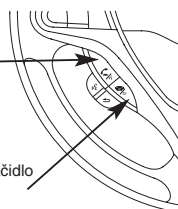

„Handsfree“ telefón (HFT)

Podrobnejšie informácie o používaní týchto funkcií sú uvedené na príslušných stranách v užívateľskej príručke.

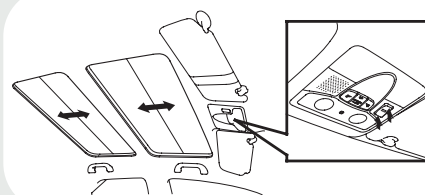

Slničná clona strešného okna

Ak chcete otvoriť alebo zavrieť slnličnú clonu, použite príslušné tlačidlo.

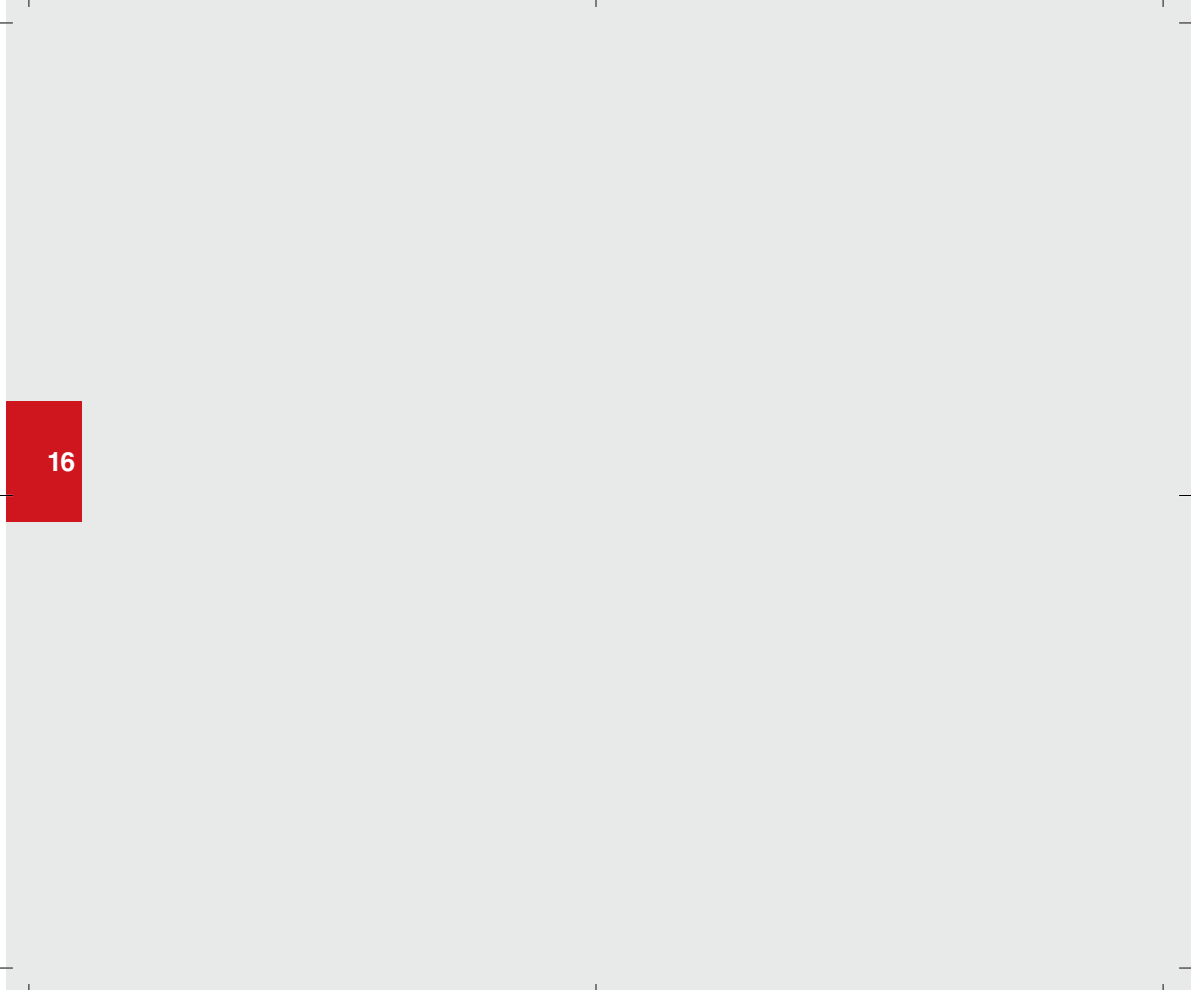

16

ZÁRUKA/KONTAKTNÉ ČÍSLA

Záručné podmienky

Štandardná záruka  3 roky alebo 100 000 km

Záruka na výfukový systém  5 rokov

Záruka na prehrdzavenie šasi  10 rokov

Záruka na prehrdzavenie karosérie  12 rokov

Kontaktné čísla

STAROSTLIVOSŤ O ZÁKAZNÍKOV HONDA

Ak sa chcete obrátiť na spoločnosť Honda, použite nasledujúce telefónne číslo

(02) 3213 1111

WEBOVÁ STRÁNKA

Ďalšie užitočné informácie nájdete na webovej stránke Honda

www.honda.sk



Spoločnosť Honda si vyhradzuje právo na zmeny akejkoľvek časti tohto vozidla a jeho príslušenstva alebo technických údajov. Informácie, ilustrácie alebo charakteristiky uvedené v tejto príručke nie sú právne záväzné. Informácie uvedené v tejto stručnej referenčnej príručke sa môžu kedykoľvek zmeniť bez predchádzajúceho upozornenia. Podrobnejšie informácie o funkciách a komponentoch vozidla vrátane bezpečnostných informácií sú uvedené v príručke majiteľa.

3SMGXQS0

Honda Slovakia s.r.o.

Printed in Belgium